



【型号:F3461/2/3AB5B】

概述

防水:

- 1.使用防水透气螺塞，平衡内外压差，避免热胀冷缩时吸进水汽，出现凝结现象；
- 2.密封圈采用进口耐老化硅橡胶原料；
- 3.防护等级IP66。

结构:

- 1.根据LED散热特性，合理的散热通路设计，使LED的热量快速通过灯具结构传导出来，保证LED发光效率及使用寿命；
- 2.采用大功率LED光源，驱动集成于灯板上，性价比高。
- 3.钻石银丝印强化超白玻璃，透光率高。
- 4.采用橡胶电缆线避免了PVC线长期在户外使用易老化、易脆裂的问题。

安装: 通过精心设计的底部安装支架，可以调节灯具投射角度，安装方便快捷。

全彩变化: 采用标准DMX512（1990）标准控制，1670万种RGB合成真彩色，实现同步、追逐、流水等变化。

应用场所: 主要适用于广场、户外景观、大楼外立面、大型建筑、主题公园、娱乐场所、桥梁等地的景观亮化照明

技术参数

| | |
|------------|--|
| 产品型号 | F3461/2/3AB5B |
| 光源 | LED |
| 单颗LED功率 | 1W/1.5W/2.2W |
| LED寿命 | 5万小时 |
| LED数量 | 48颗 |
| LED颜色 | 红/绿/蓝/琥珀/白/中性白/暖白 |
| 光束角 (FWHM) | 10° /15° /20° /30° /45° /60° /25*15° /50*15° |
| 外壳材质 | 铝挤型灯体, 阳极氧化本色表面处理 |
| 玻璃材质 | 5mm强化超白玻璃, 钻石银颜色表面处理 |
| 输入电源 | DC 36 V/DC 24 V |
| LED驱动方式 | 350mA/500mA/700mA恒流驱动 |
| 系统功率 | 51W/75W/109W |
| 防护等级 | IP66 |
| 电缆线 | 2*1.0mm ² 电缆线橡胶线 (非调光); 2*0.75mm ² +3*0.5mm ² 电缆线橡胶线 (调光) |
| 电气安全等级 | III类 |
| 环境温度 | 20°C~+55 °C(Ta+10°C) |
| 净重 | Kg |

产品选项：

| 产品选项： | | | | |
|-------------|-------|--------|---------------|------------|
| 灯具型号 | LED颗数 | 灯具长度 | 驱动电流 | 额定功率 |
| F3461A/B5/B | 12颗 | 300mm | 350/500/700mA | 13/19/27W |
| F3462A/B5/B | 18颗 | 500mm | 350/500/700mA | 19/28/41W |
| F3462A/B5/B | 24颗 | 500mm | 350/500/700mA | 25/38/55W |
| F3463A/B5/B | 36颗 | 1000mm | 350/500/700mA | 38/56/82W |
| F3463A/B5/B | 48颗 | 1000mm | 350/500/700mA | 51/75/109W |

配光曲线

F3463A-48-24DC(10-OL-48WN-AA,L1000mm,C,CT)

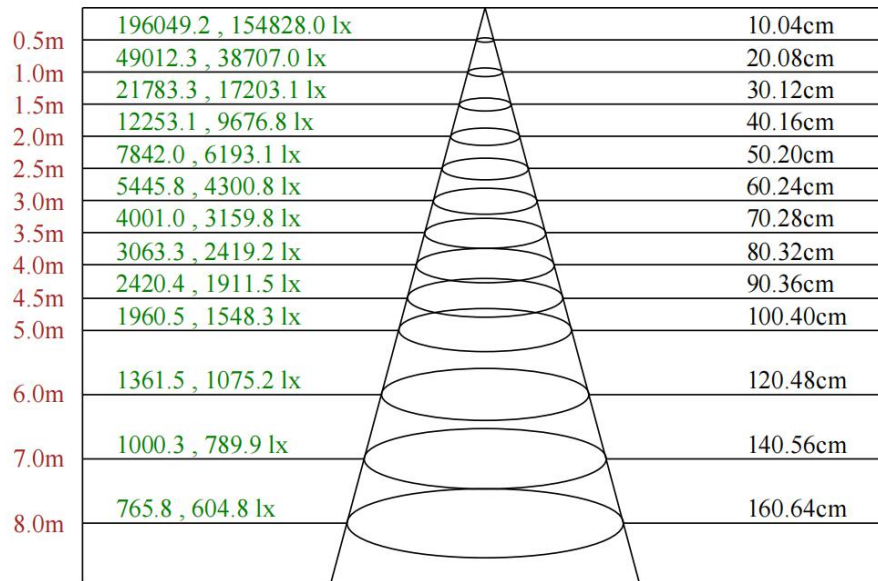
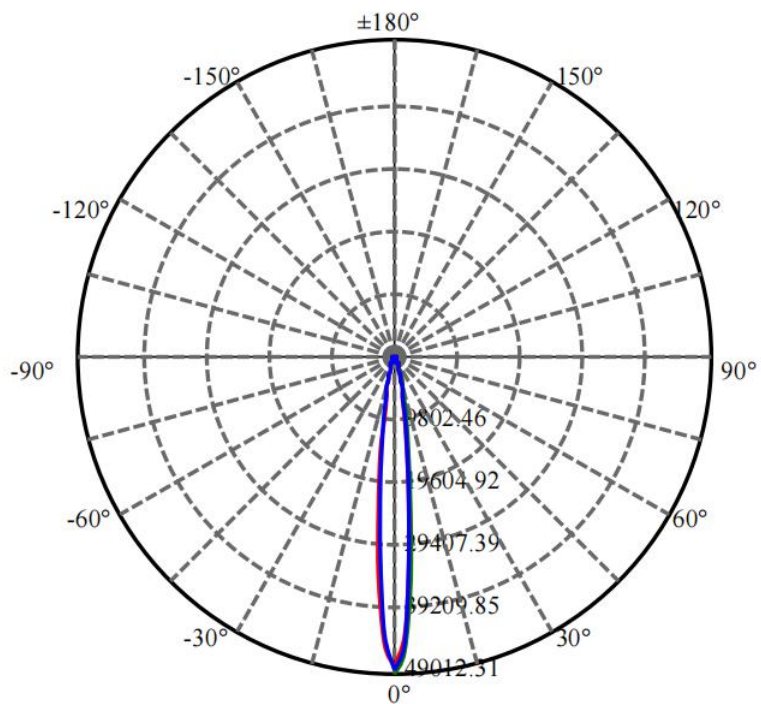

Max , Ave C30面光束角11.47

| 颜色 | 总输出 (流明) | 功率 (瓦特) |
|-----|----------|---------|
| 中性白 | 5088 | 49 |

配光曲线

F3463A-48-24DC(15-OL-48WN-AA,L1000mm,C,CT)

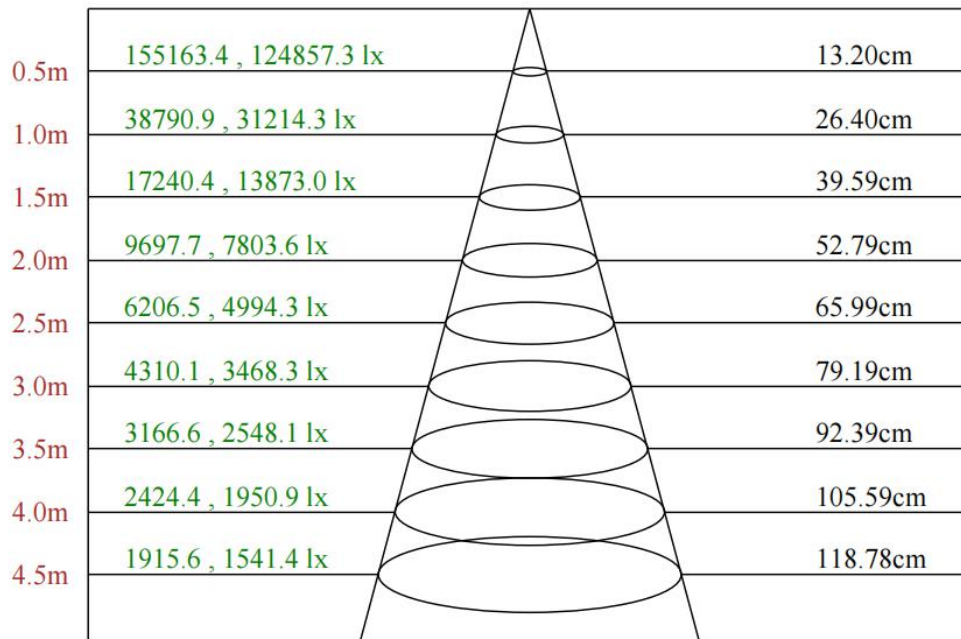
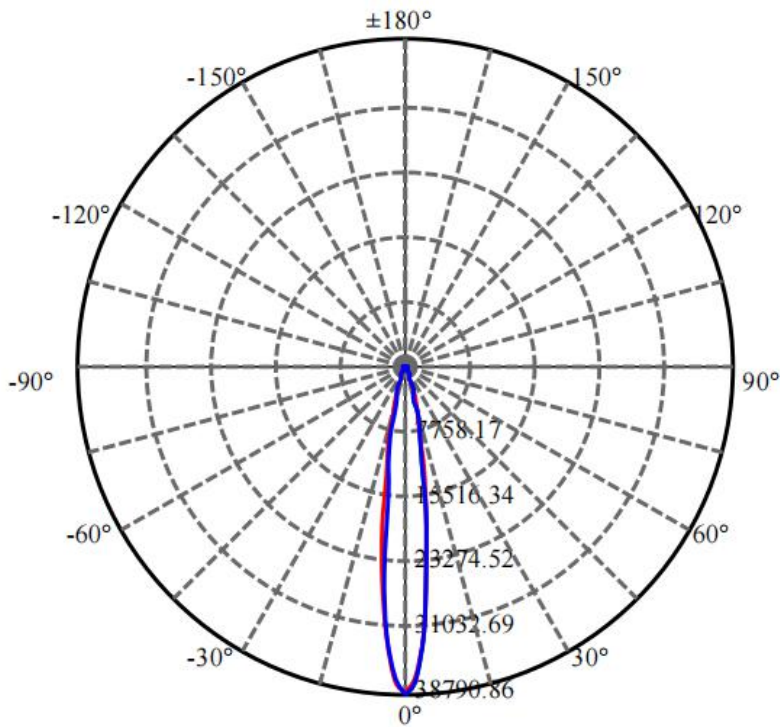

Max , Ave C90面光束角15.04

| 颜色 | 总输出 (流明) | 功率 (瓦特) |
|-----|----------|---------|
| 中性白 | 5137 | 49 |

配光曲线

F3463A-48-24DC(20-OL-48WN-AA,L1000mm,C,CT)

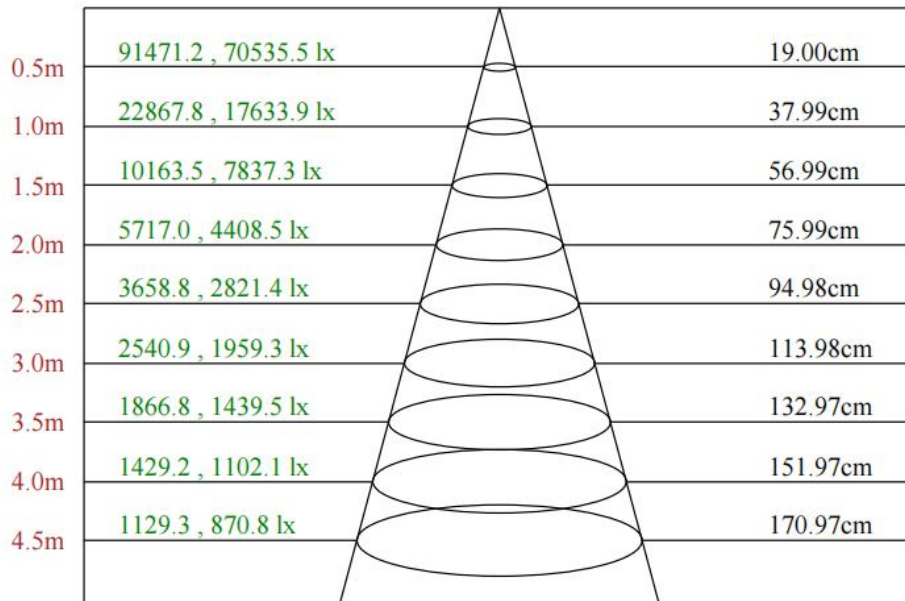
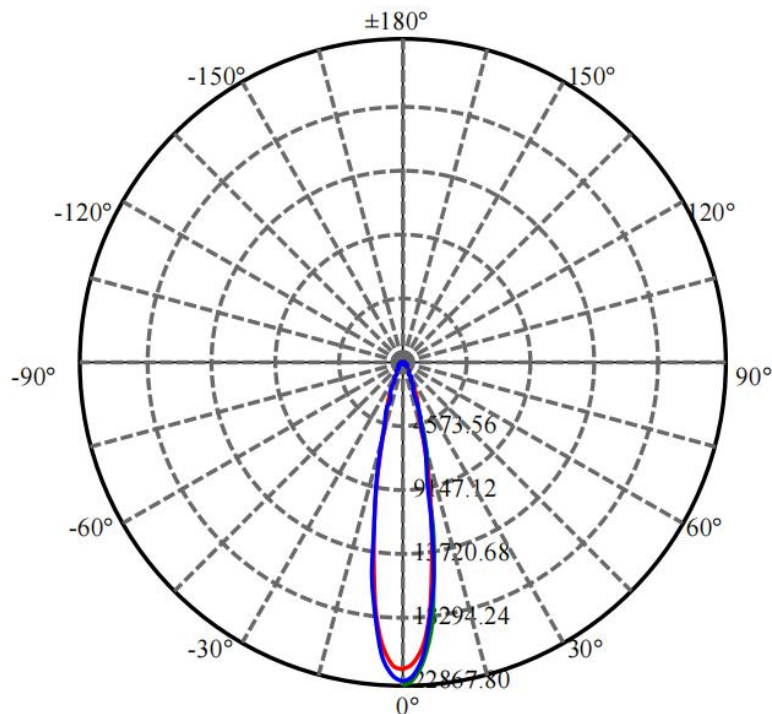

Max , Ave C30面光束角21.51

| 颜色 | 总输出 (流明) | 功率 (瓦特) |
|-----|----------|---------|
| 中性白 | 5182 | 49 |

配光曲线

F3463A-48-24DC(30-OL-48WN-AA,L1000mm,C,CT)

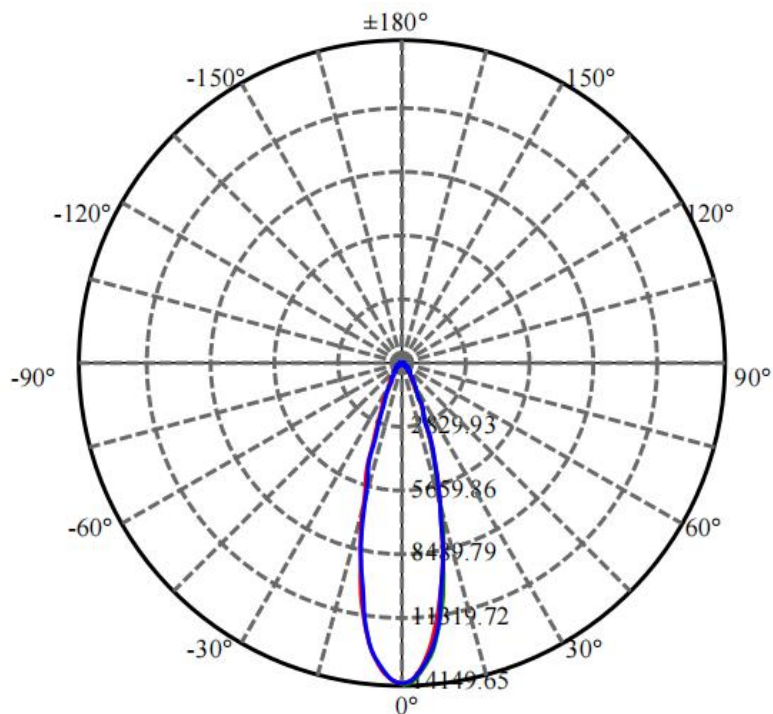

| | | |
|------|----------------------|----------|
| 0.5m | 56598.6 , 44313.7 lx | 25.73cm |
| 1.0m | 14149.7 , 11078.4 lx | 51.47cm |
| 1.5m | 6288.7 , 4923.7 lx | 77.20cm |
| 2.0m | 3537.4 , 2769.6 lx | 102.94cm |
| 2.5m | 2263.9 , 1772.5 lx | 128.67cm |
| 3.0m | 1572.2 , 1230.9 lx | 154.41cm |
| 3.5m | 1155.1 , 904.4 lx | 180.14cm |
| 4.0m | 884.4 , 692.4 lx | 205.88cm |
| 4.5m | 698.7 , 547.1 lx | 231.61cm |

Max , Ave C30面光束角28.86

| 颜色 | 总输出 (流明) | 功率 (瓦特) |
|-----|----------|---------|
| 中性白 | 5088 | 49 |

配光曲线

F3463A-48-24DC(45-OL-48WN-AA,L1000mm,C,CT)

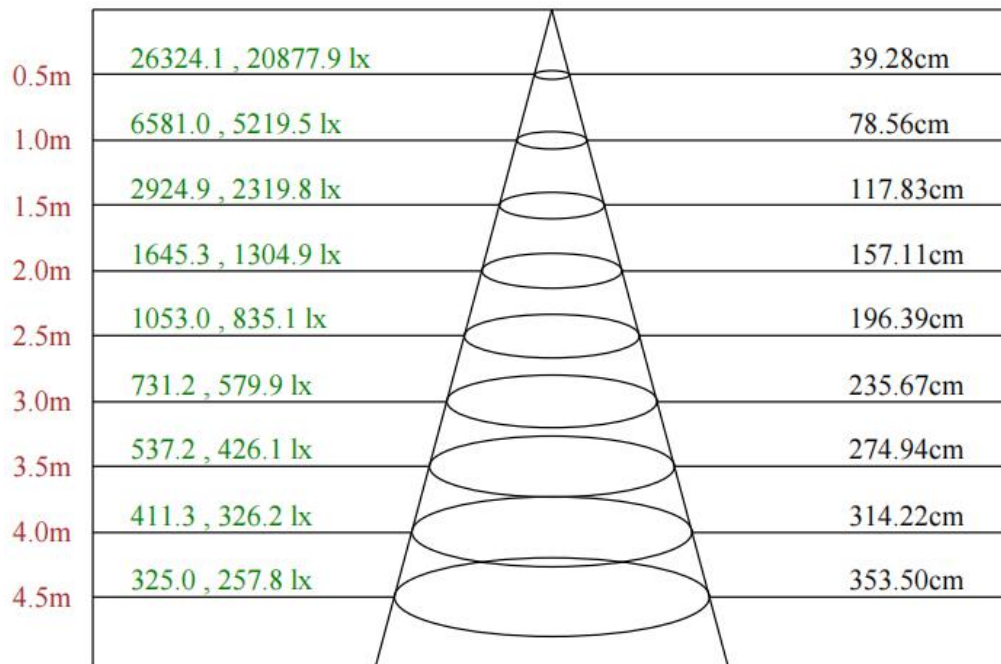
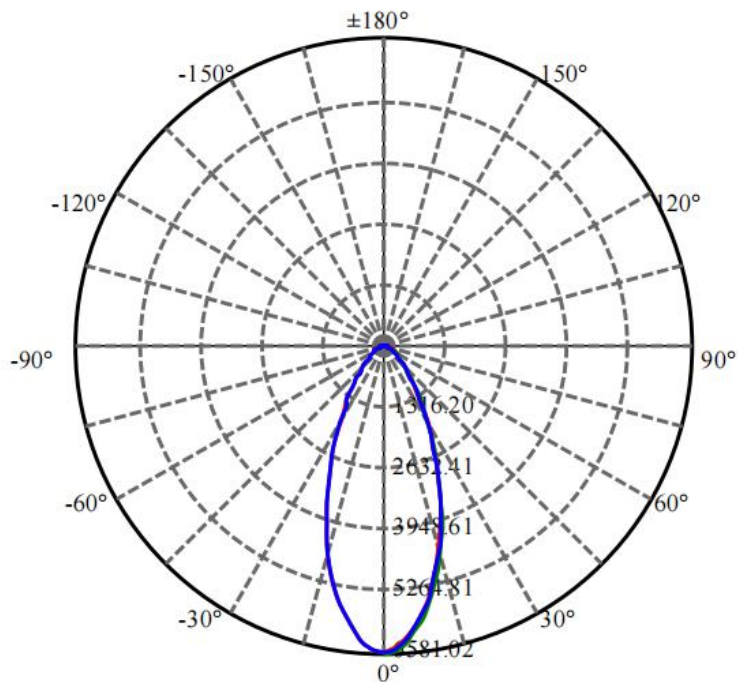

Max , Ave C30面光束角42.89

| 颜色 | 总输出 (流明) | 功率 (瓦特) |
|-----|----------|---------|
| 中性白 | 4951 | 49 |

配光曲线

F3463A-48-24DC(60-OL-48WN-AA,L1000mm,C,CT)

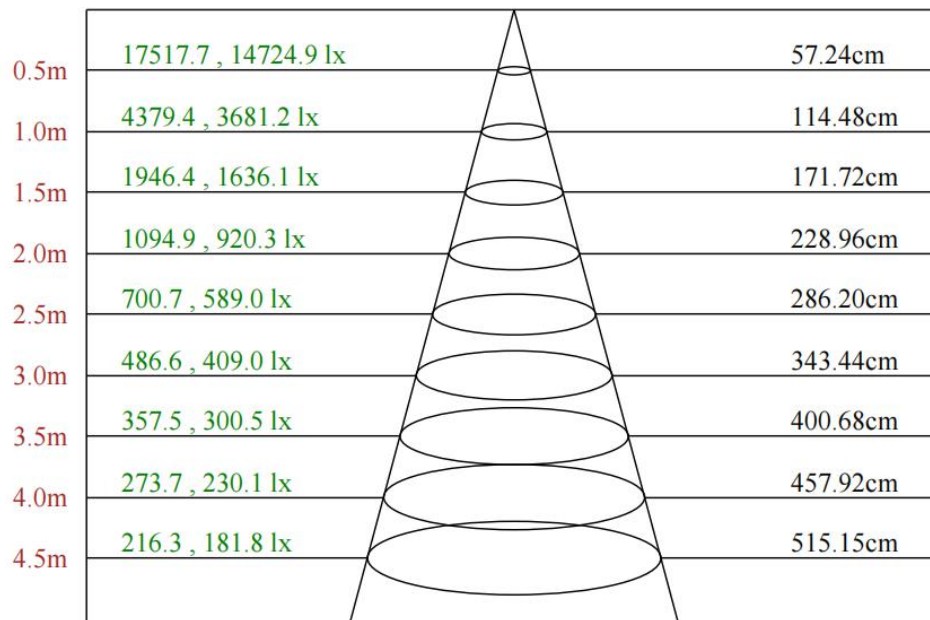
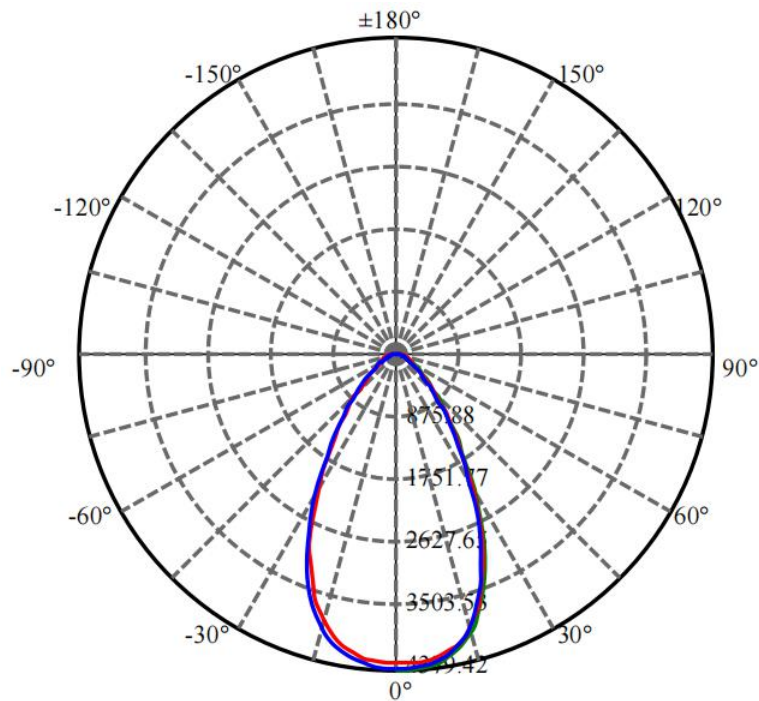

Max , Ave C30面光束角59.57

| 颜色 | 总输出 (流明) | 功率 (瓦特) |
|-----|----------|---------|
| 中性白 | 5006 | 49 |

配光曲线

F3463A-48-24DC(2515-OL-48WN-AA,L1000mm,C,CT)

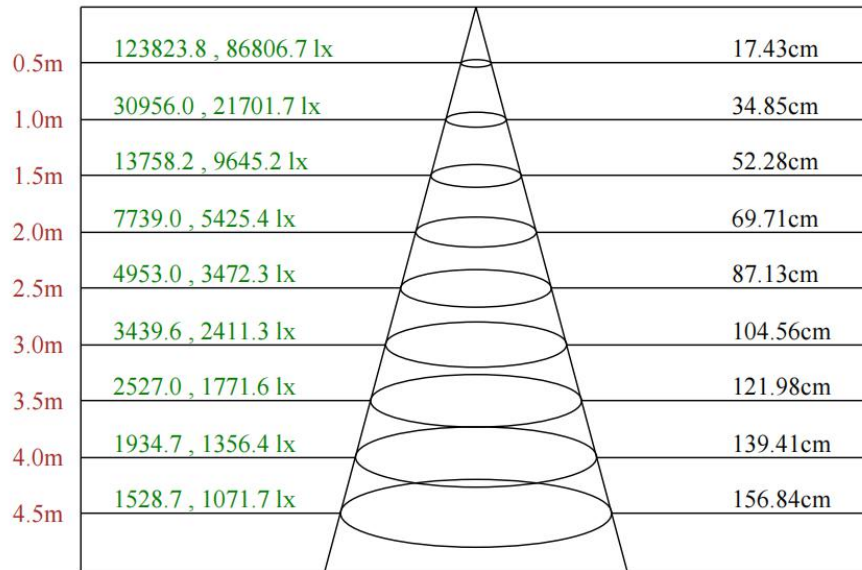
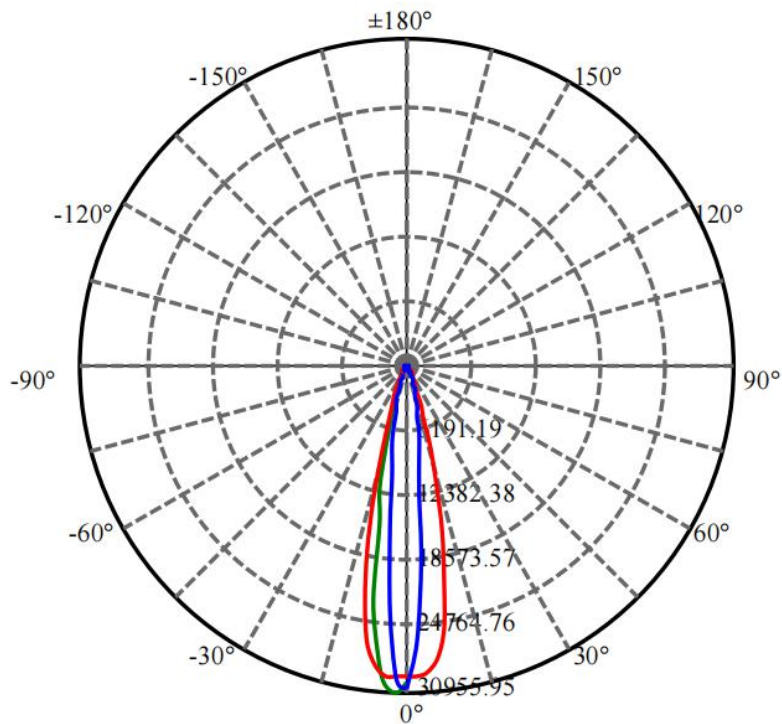

Max , Ave C330面光束角19.77

| 颜色 | 总输出 (流明) | 功率 (瓦特) |
|-----|----------|---------|
| 中性白 | 5250 | 49 |

配光曲线

F3463A-48-24DC(5015-OL-48WN-AA,L1000mm,C,CT)

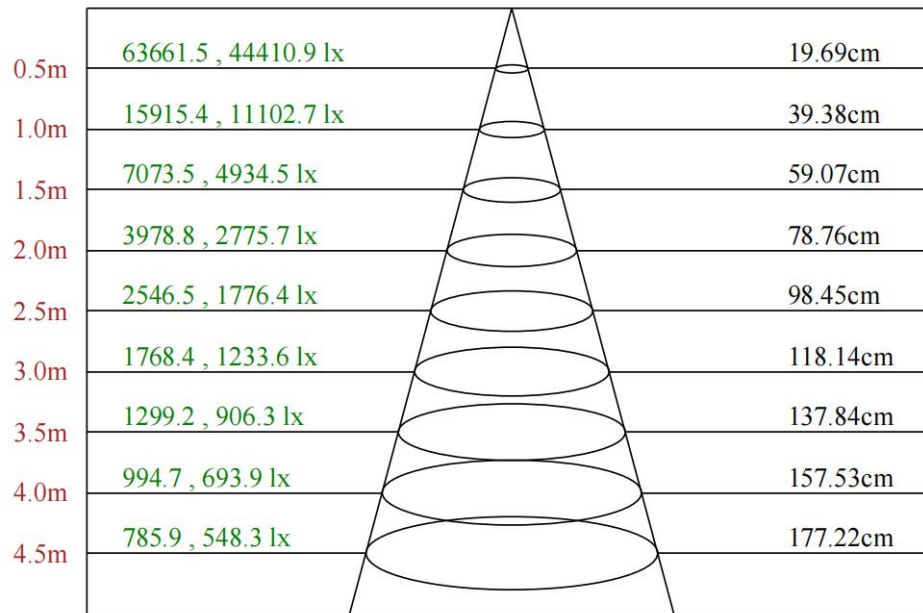
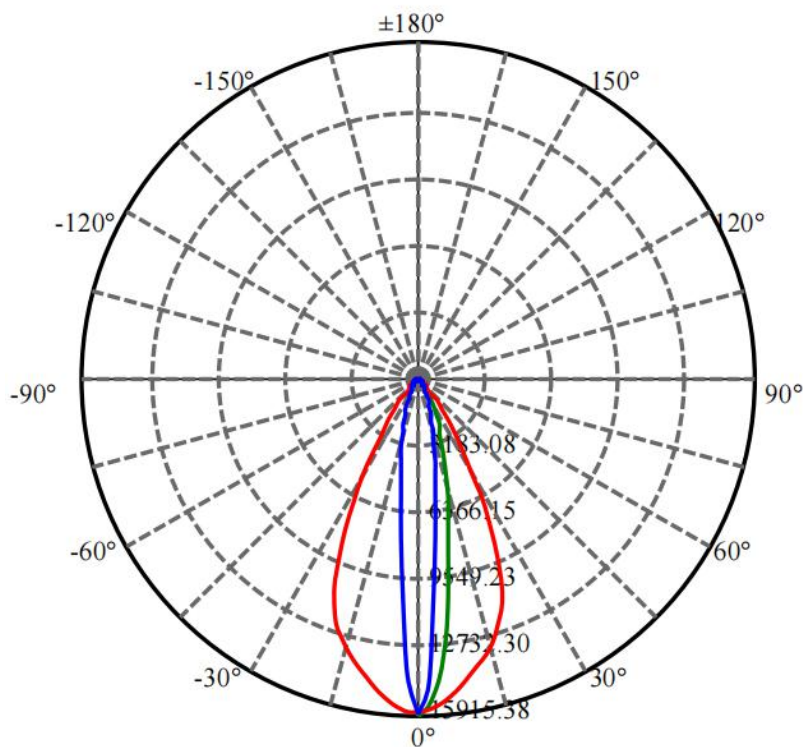

Max , Ave C30面光束角22.28

| 颜色 | 总输出 (流明) | 功率 (瓦特) |
|-----|----------|---------|
| 中性白 | 5318 | 49 |

灯具尺寸 (mm)

底安装尺寸图

